

# IntelliLite NT<sup>®</sup>



## Руководство оператора



01- 2009  
Copyright © 2007 ComAp s.r.o.  
Written by Adela Prochazkova  
Prague, Czech Republic





**ComAp, spol. s r.o.**  
Kundratka 2359/17, 180 00 Praha 8, Czech Republic  
Tel: +420 246 012 111, Fax: +420 246 316 647  
E-mail: [info@comap.cz](mailto:info@comap.cz), [www.comap.cz](http://www.comap.cz)

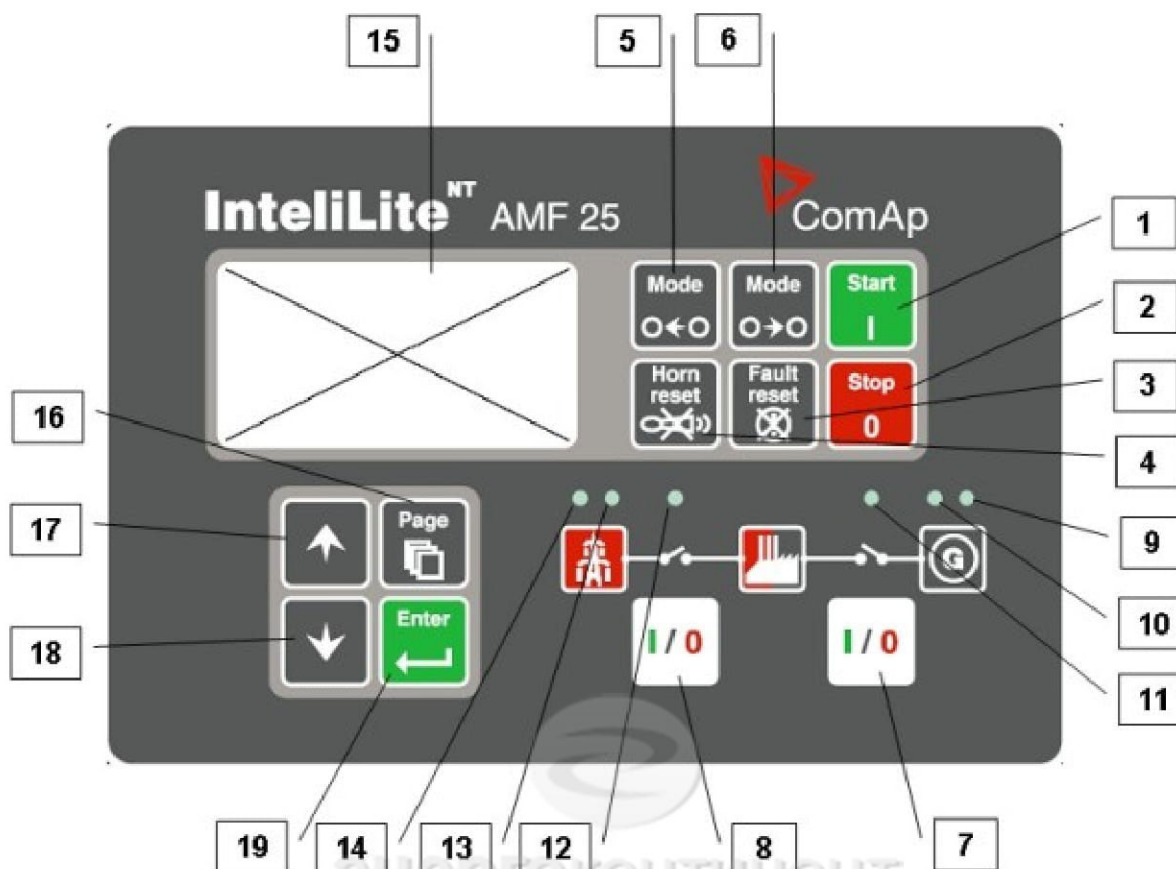



# Пульт оператора AMF



КНОПКИ УПРАВЛЕНИЯ ГЕНЕРАТОРНОЙ УСТАНОВКОЙ

Позиция	Кнопка	Описание
1		Кнопка <b>START (ЗАПУСК)</b> . Работает только в режиме MAN (Ручной). Нажмите эту кнопку для выполнения последовательности запуска двигателя.
2		Кнопка <b>STOP (СТОП)</b> . Работает только в режиме MAN (Ручной). Нажмите эту кнопку для выполнения остановки генераторной установки. Повторное нажатие или удерживание кнопки более 2 с приведет к отмене текущей фазы остановки (например, охлаждение) и к продолжению выполнения следующей фазы.
3		Кнопка <b>FAULT RESET (СБРОС НЕИСПРАВНОСТЕЙ)</b> . Используется для распознавания аварийного сигнала и отключения звукового сигнала. Неактивные сигналы немедленно исчезнут, а статус активных сигналов изменится на «confirmed», поэтому они исчезнут после устранения причины.
4		Кнопка <b>HORN RESET (ОТКЛЮЧЕНИЕ ЗВУКОВОГО СИГНАЛА)</b> . Используется для отключения звукового сигнала без распознавания аварийных сигналов.
5		Кнопка <b>MODE LEFT (РЕЖИМ, ВЛЕВО)</b> . Используется для изменения режима. Эта кнопка работает, только если отображается основное окно с индикатором текущего выбранного режима. <b>ПРИМЕЧАНИЕ:</b> кнопка не работает, если был запущен контрольный режим вводом одного из двоичных сигналов – «Remote OFF», «Remote MAN», «Remote AUT»,

		«Remote TEST».
6		<p>Кнопка <b>MODE RIGHT (РЕЖИМ, ВПРАВО)</b>. Используется для изменения режима Эта кнопка работает, только если отображается основное окно с индикатором текущего выбранного режима.</p> <p><b>ПРИМЕЧАНИЕ:</b> кнопка не работает, если был запущен контрольный режим вводом одного из двоичных сигналов – «Remote OFF», «Remote MAN», «Remote AUT», «Remote TEST».</p>
7		<p>Кнопка <b>GCB</b>. Работает только в режимах MAN (Ручной) и TEST (Тестовый). Нажмите ее, чтобы вручную открыть или закрыть GCB. Помните, что должны быть соблюдены определенные условия, в противном случае закрытие GCB будет заблокировано.</p>
8		<p>Кнопка <b>MCB</b>. Работает только в режимах MAN (Ручной) и TEST (Тестовый). Нажмите ее, чтобы вручную открыть или закрыть MCB.</p> <p><b>ВНИМАНИЕ!</b> С помощью этой кнопки вы можете снять нагрузку с сети электроснабжения! Вы должны быть уверены в своих действиях!</p>

#### ИНДИКАТОРЫ ГЕНЕРАТОРНОЙ УСТАНОВКИ

Позиция	ОПИСАНИЕ ИНДИКАТОРА
9	<b>Сбой генераторной установки.</b> Красный светодиод начинает мигать при сбое в генераторной установке. После нажатия кнопки FAULT RESET (СБРОС НЕИСПРАВНОСТЕЙ) светодиод горит непрерывно (если аварийный сигнал еще активен) или гаснет (если нет активных сигналов).
10	<b>Напряжение в генераторной установке в норме.</b> Зеленый светодиод горит, если напряжение в генераторной установке находится в заданных пределах.
11	<b>GCB ON (GCB ВКЛ.)</b> . Зеленый светодиод загорается, если GCB закрыт. Он управляется выходом GCB CLOSE/OPEN (ЗАКРЫТ/ОТКРЫТ) (AMF 8/9) или с помощью сигнала обратной связи GCB (AMF 20/25).
12	<b>MCB ON (MCB ВКЛ.)</b> . Зеленый светодиод загорается, если MCB закрыт. Он управляется выходом MCB CLOSE/OPEN (ЗАКРЫТ/ОТКРЫТ) (AMF 8/9) или с помощью сигнала обратной связи MCB (AMF 20/25).
13	<b>Напряжение сети в норме.</b> Зеленый светодиод горит, если напряжение в сети находится в заданных пределах.
14	<b>Нарушение энергоснабжения.</b> Красный светодиод мигает, если энергоснабжение нарушено, и горит непрерывно после запуска генераторной установки до восстановления энергоснабжения.

#### КНОПКИ ДИСПЛЕЯ И ЭЛЕМЕНТЫ УПРАВЛЕНИЯ





Позиция	КНОПКА	ОПИСАНИЕ
15		Графический черно-белый дисплей, 128x64 пикс.
16		Кнопка <b>PAGE (СТРАНИЦА)</b> . Используется для пролистывания страниц дисплея. Подробнее см. главу «Структура окон и страниц дисплея» под данной таблицей.
17		Кнопка <b>UP (ВВЕРХ)</b> . Используется для перемещения вверх или для увеличения значения.
18		Кнопка <b>DOWN (ВНИЗ)</b> . Используется для перемещения вниз или для уменьшения значения.
19		Кнопка <b>ENTER (ВВОД)</b> . Используется для завершения редактирования заданного значения или для перемещения вправо по странице истории.

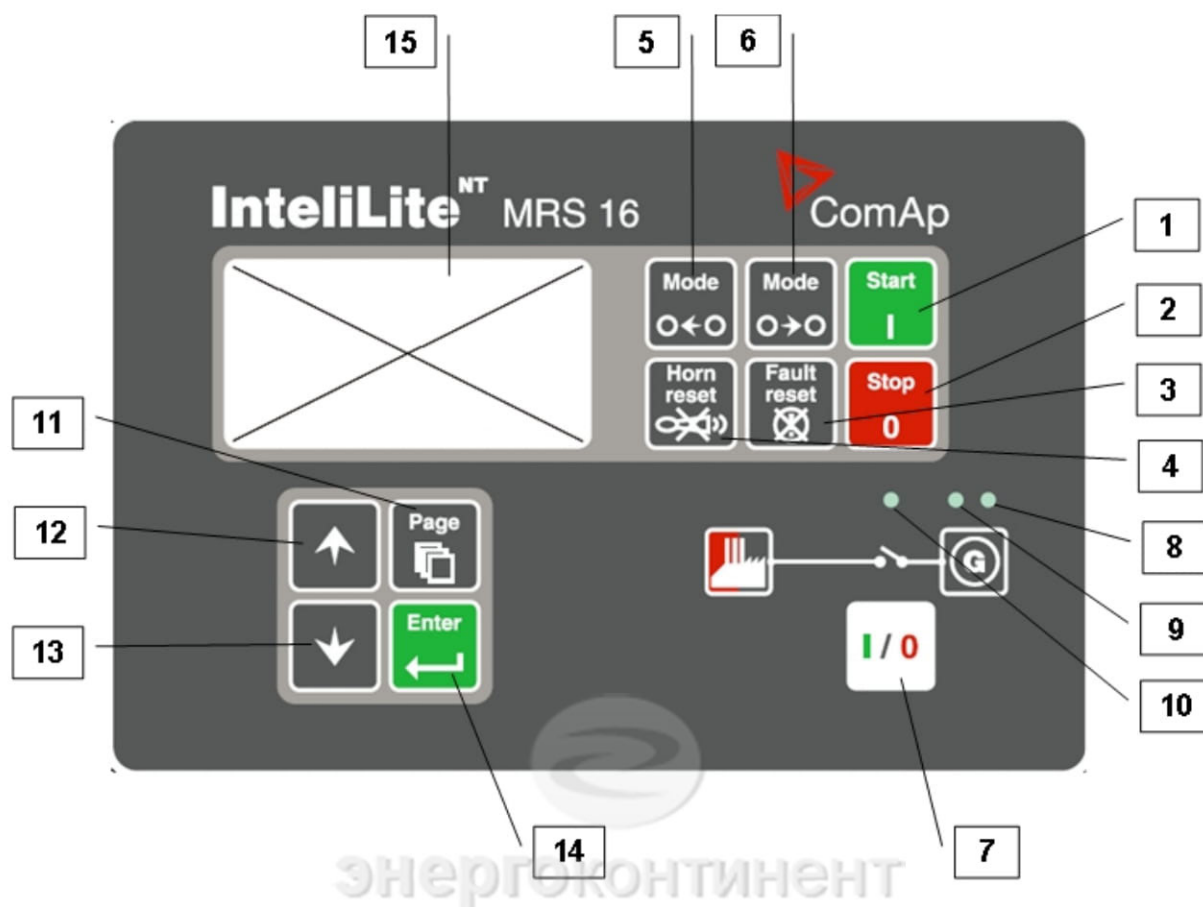

# Пульт оператора MRS



Кнопки управления генераторной установкой





Позиция	Кнопка	Описание
1		Кнопка <b>START (ЗАПУСК)</b> . Работает только в режиме MAN (Ручной). Нажмите эту кнопку для выполнения последовательности запуска двигателя.
2		Кнопка <b>STOP (СТОП)</b> . Работает только в режиме MAN (Ручной). Нажмите эту кнопку для выполнения остановки генераторной установки. Повторное нажатие или удерживание кнопки более 2 с приведет к отмене текущей фазы остановки (например, охлаждение) и к продолжению выполнения следующей фазы.
3		Кнопка <b>FAULT RESET (СБРОС НЕИСПРАВНОСТЕЙ)</b> . Используется для распознавания аварийного сигнала и отключения звукового сигнала. Неактивные сигналы немедленно исчезнут, а статус активных сигналов изменится на «confirmed», поэтому они исчезнут после устранения причины.
4		Кнопка <b>HORN RESET (ОТКЛЮЧЕНИЕ ЗВУКОВОГО СИГНАЛА)</b> . Используется для отключения звукового сигнала без распознавания аварийных сигналов.
5		Кнопка <b>MODE LEFT (РЕЖИМ, ВЛЕВО)</b> . Используется для изменения режима. Эта кнопка работает, только если отображается основное окно с индикатором текущего выбранного режима. <b>ПРИМЕЧАНИЕ:</b> кнопка не работает, если был запущен контрольный режим вводом одного из двоичных сигналов – «Remote OFF», «Remote MAN», «Remote AUT».

6		<p>Кнопка <b>MODE RIGHT (РЕЖИМ, ВПРАВО)</b>. Используется для изменения режима. Эта кнопка работает, только если отображается основное окно с индикатором текущего выбранного режима.</p> <p><b>ПРИМЕЧАНИЕ:</b> кнопка не работает, если был запущен контрольный режим вводом одного из двоичных сигналов – «Remote OFF», «Remote MAN», «Remote AUT».</p>
7		<p>Кнопка <b>GCB</b>. Работает только в режимах MAN (Ручной) и TEST (Тестовый). Нажмите ее, чтобы вручную открыть или закрыть GCB. Помните, что должны быть соблюдены определенные условия, в противном случае закрытие GCB будет заблокировано.</p>

#### ИНДИКАТОРЫ ГЕНЕРАТОРНОЙ УСТАНОВКИ

Позиция	ОПИСАНИЕ ИНДИКАТОРА
8	<p><b>Сбой генераторной установки.</b> Красный светодиод начинает мигать при сбое в генераторной установке. После нажатия кнопки FAULT RESET (СБРОС НЕИСПРАВНОСТЕЙ) светодиод горит непрерывно (если аварийный сигнал еще активен) или гаснет (если нет активных сигналов).</p>
9	<p><b>Напряжение в генераторной установке в норме.</b> Зеленый светодиод горит, если напряжение в генераторной установке находится в заданных пределах.</p>
10	<p><b>GCB ON (GCB ВКЛ.).</b> Зеленый светодиод загорается, если GCB закрыт. Он управляется выходом GCB CLOSE/OPEN (ЗАКРЫТ/ОТКРЫТ) (MRS 3/4/10/15) или с помощью сигнала обратной связи GCB (MRS 11/16).</p>

#### КНОПКИ ДИСПЛЕЯ И ЭЛЕМЕНТЫ УПРАВЛЕНИЯ

Позиция	КНОПКА	ОПИСАНИЕ
11		<p>Кнопка <b>PAGE (СТРАНИЦА)</b>. Используется для пролистывания страниц дисплея. Подробнее см. главу «Структура окон и страниц дисплея» под данной таблицей.</p>
12		<p>Кнопка <b>UP (ВВЕРХ)</b>. Используется для перемещения вверх или для увеличения значения.</p>
13		<p>Кнопка <b>DOWN (ВНИЗ)</b>. Используется для перемещения вниз или для уменьшения значения.</p>
14		<p>Кнопка <b>ENTER (ВВОД)</b>. Используется для завершения редактирования заданного значения или для перемещения вправо по странице истории.</p>
15		<p>Графический черно-белый дисплей, 128x64 пикс.</p>

## Структура окон и страниц дисплея

Отображаемая информация структурно подразделяется на «страницы» и «окна». Кнопка PAGE используется для перехода между страницами.

1. Страница *Measurement (Измерение)* состоит из окон, отображающих измеренные значения, например, напряжение, силу тока, давление масла и т. п., вычисленные значения, например, мощность генераторной установки, статистические данные и список аварийных сигналов в последнем окне.
2. На странице *Setpoints (Настройка)* содержатся все заданные значения, разделенные на группы, а также особая группа для ввода пароля.
3. На странице *History log (Журнал)* показывается журнал событий, при этом первой отображается последняя запись.

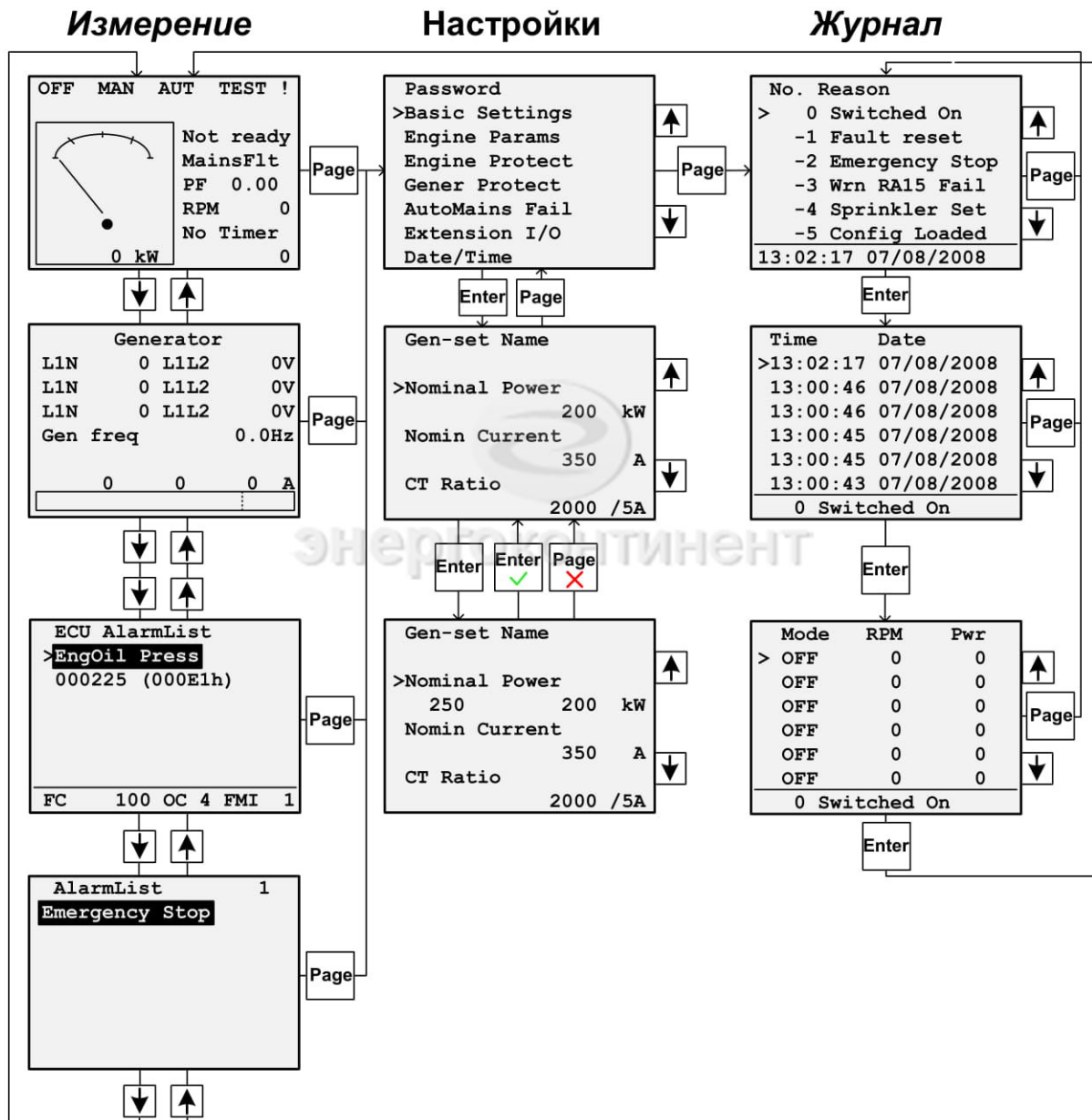

### ПРИМЕЧАНИЕ:

Страницы **History** и **Setpoints** доступны только тогда, когда вы выбираете интерфейс **Engineer** (не «User»).

См. подраздел **Окно информации о контроллере**.

Страница «History Log» **не поддерживается** в IntelliLite MRS 3, 4, 10, 11 и AMF 8, 9, 20.

## Аварийные сигналы

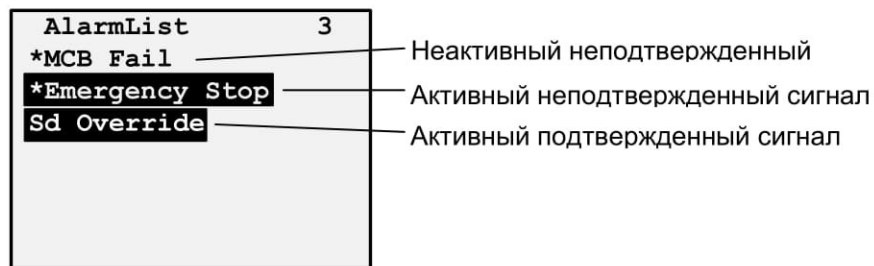

## Обзор аварийных сигналов ECU

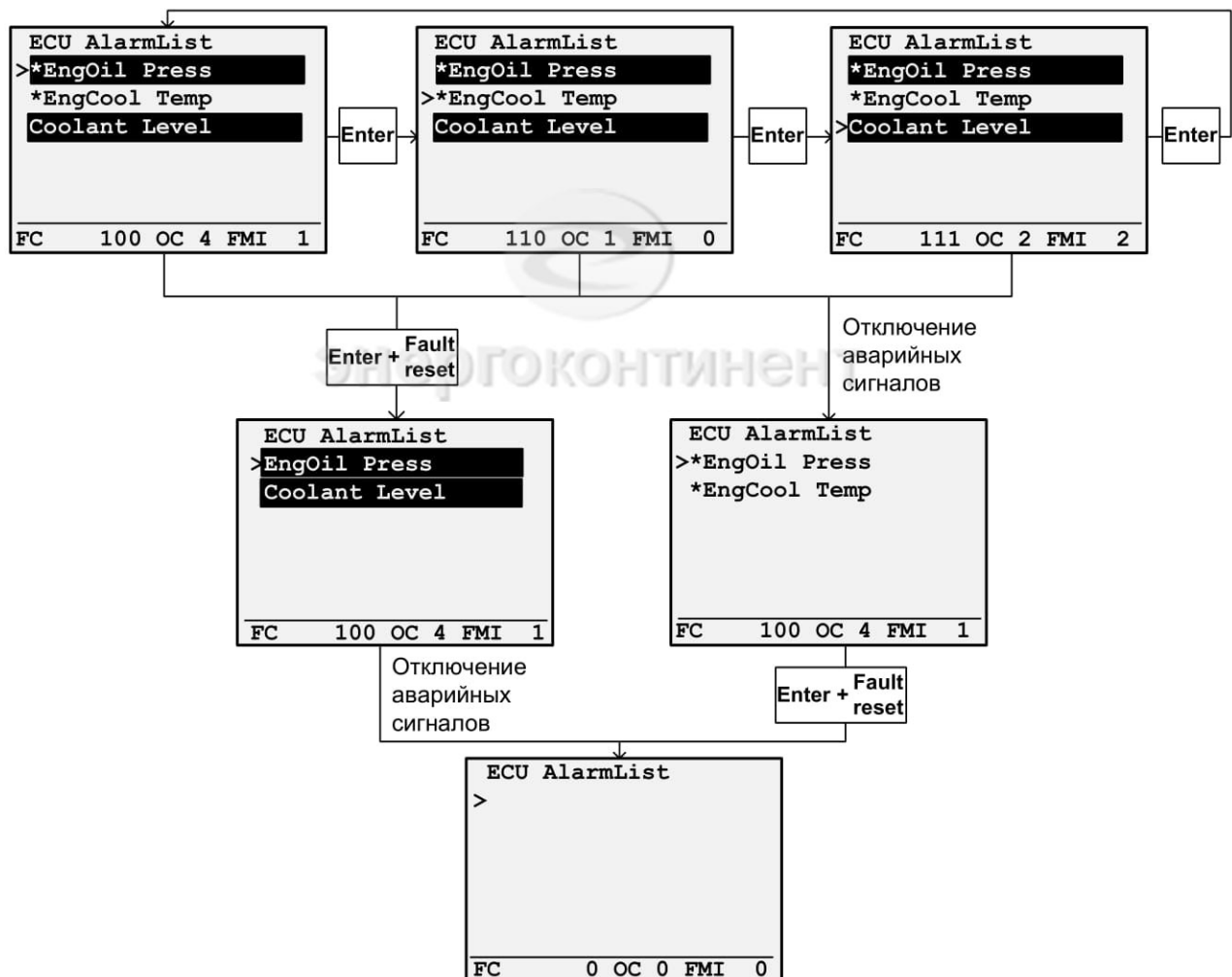



## Изменение заданных значений

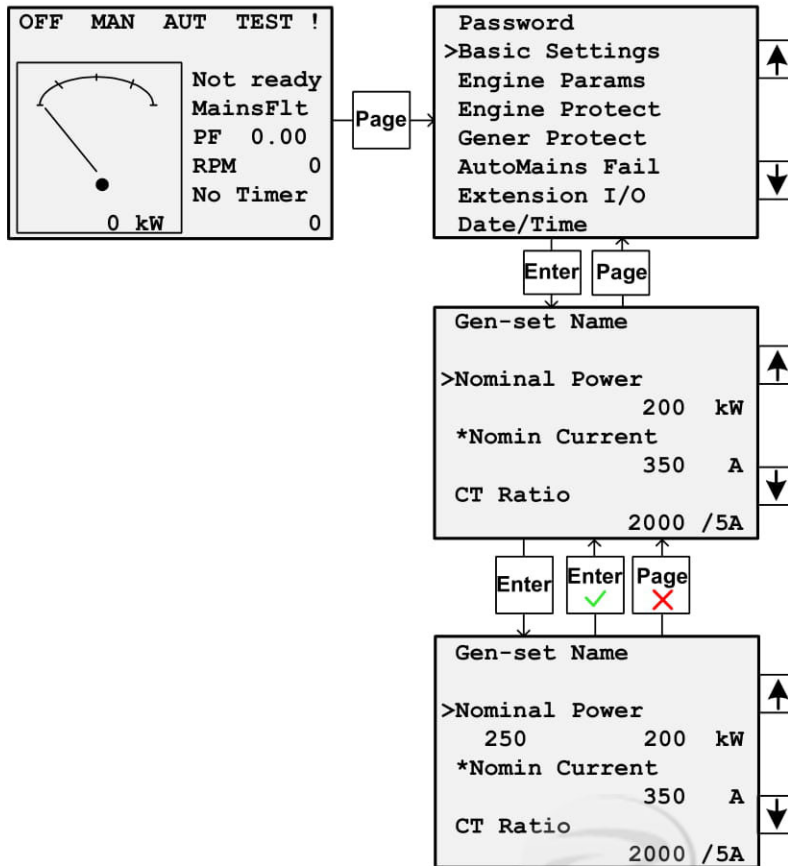

**ПРИМЕЧАНИЕ:**  
**невозможно изменить значение?** Значения, отмеченные звездочкой, защищены паролем. Введите пароль, как указано в разделе *Ввод пароля*, расположенном ниже.

## Ввод пароля

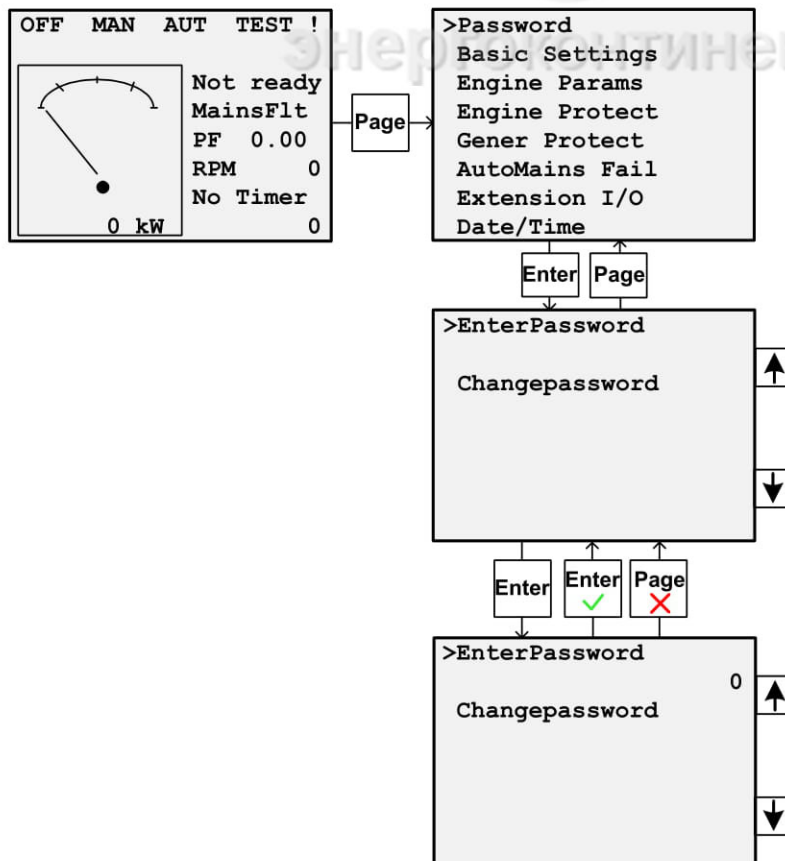

**ПРИМЕЧАНИЕ:**  
**забыли пароль?** Отобразите информационное окно, содержащее серийный номер и номер для дешифрования пароля, как описано в разделе ниже, и отправьте эти данные вашему дистрибьютору.



## Окно информации о контроллере

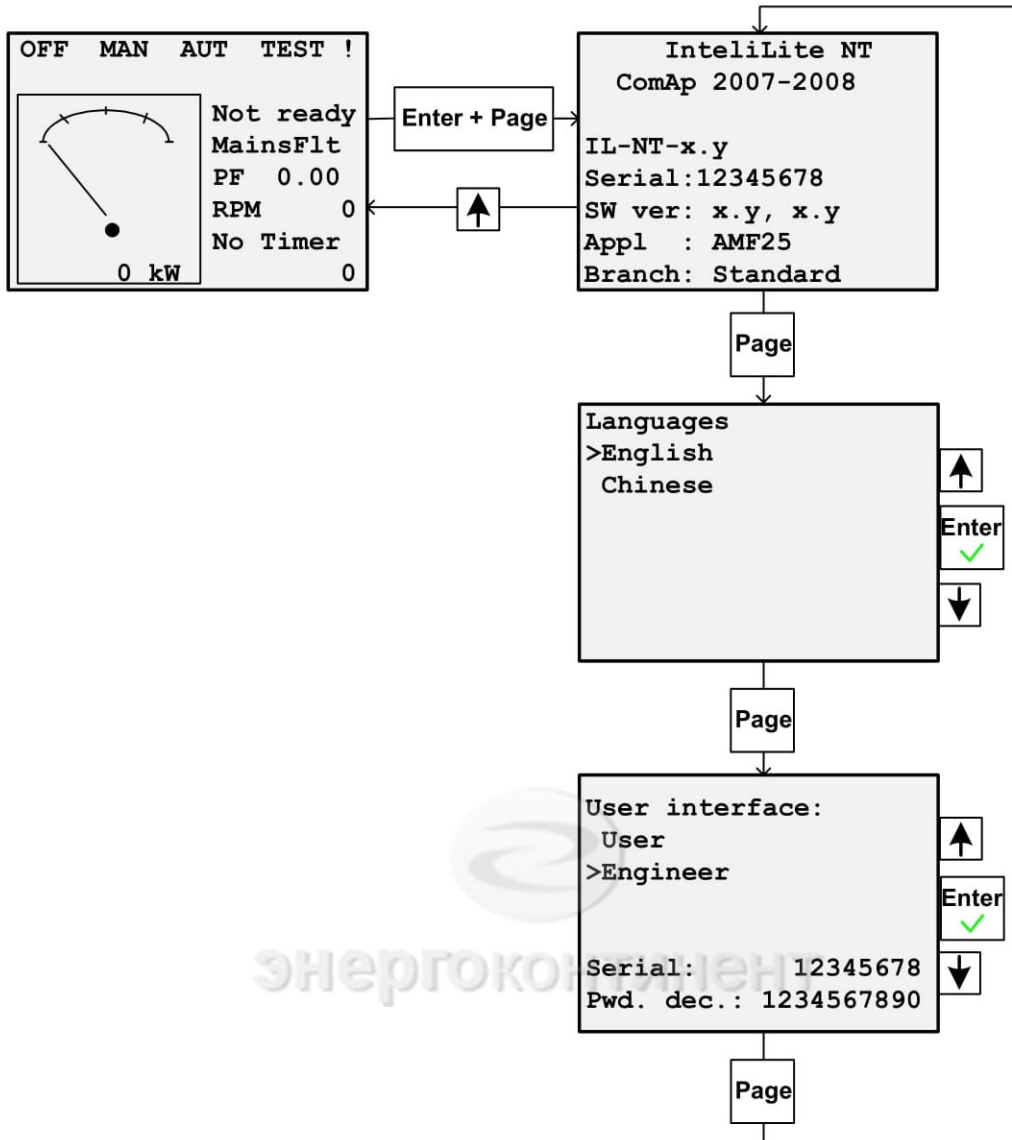

## Регулировка контрастности дисплея

